



X N N I X

KATALOG  
SKRYTÉ ZÁRUBNĚ

XINNIX systém skrytých zárubní nabízí variabilní řešení realizace stylových interiérů. Špičková technologie s dlouholetou životností je pro architekty, realizační firmy i koncové uživatele zárukou dosažení požadovaného výsledku.

S využitím know-how současných výrobních postupů používaných v oblasti dveřního kování a kombinací našeho vlastního vývojového a designového oddělení vytváříme inovace, které vycházejí z požadavků zákazníků z nejrůznějších polí působnosti.

Mnohaleté poznatky čerpané z trhu od klientů z celého světa jsou naší motivací pro pokračování v cestě přinášení inovací s cílem poskytnout vám nepřehledné množství možností individuálních realizací luxusních interiérů.







# REJSTŘÍK



XINNIX **REALIZACE** 05-15

XINNIX **SELECTION PRODUKTY** 16-33

**X4030 SKRYTÝ ZÁVĚS & ZÁMEK S MAGNET. STŘELKOU** 17 

**X1**   18-19 

**X2-40 & X2-45**   20-21 

**X40-V & X45-V**   22-23 

**X40-T & X45-T**   24-25 

**SYSTÉM PODLAHA - STROP**   26-27 

**SYSTÉM DVOUKŘÍDLÝ**   28-29 

 **X40RF**   30-31 

 **X2-40 ZVUKOTĚSNÉ DVEŘE**   32-33 

**POSUVNÉ DVEŘE** 34-45

**X5 DŘEVO** 36-39 

**X5 SKLO** 40-43 

**X5 DVOUKŘÍDLÉ DVEŘE DŘEVO/SKLO** 44-45 

**XINNIX XP-50©** 46-47

**PŘÍSLUŠENSTVÍ** 48-55



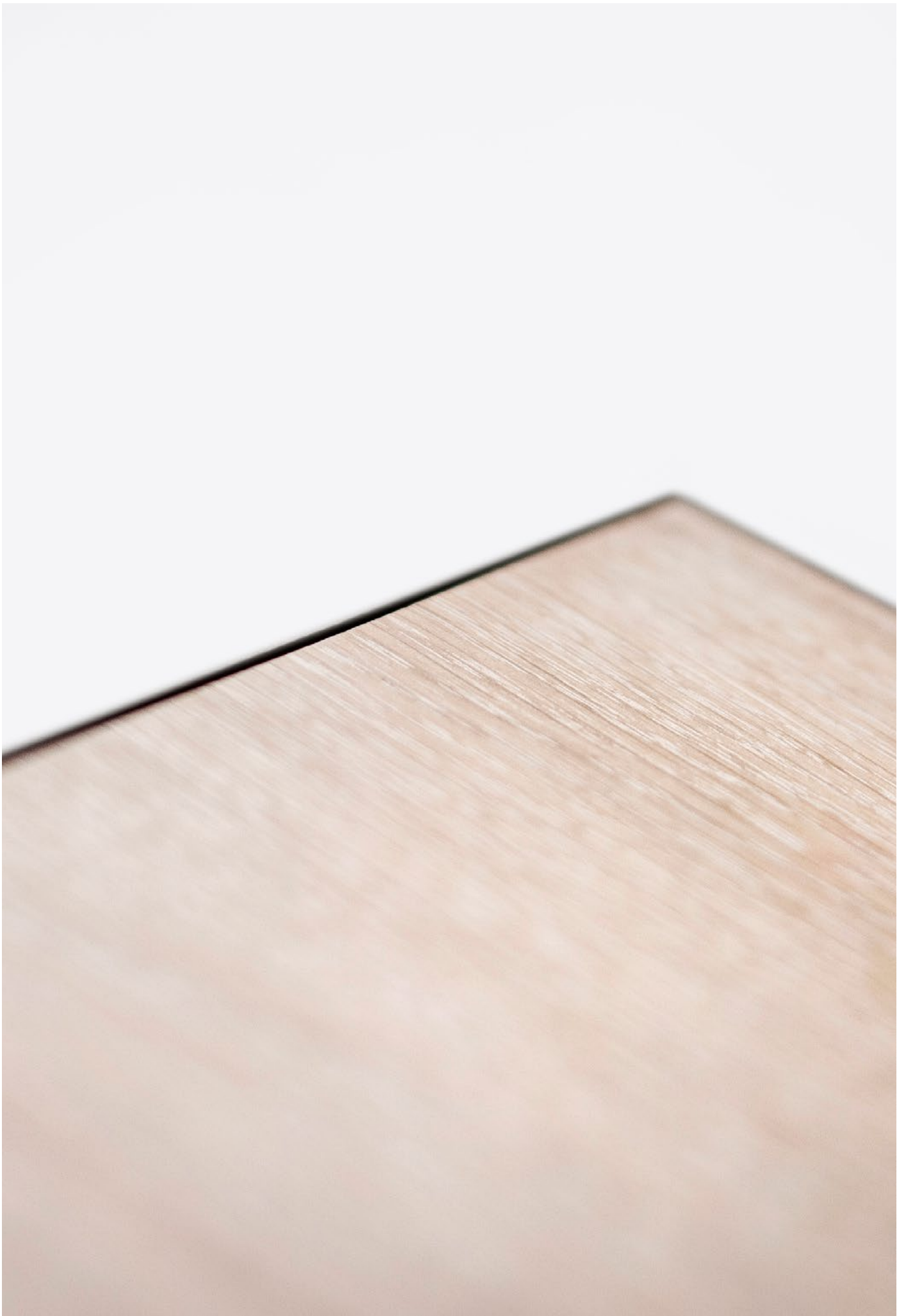













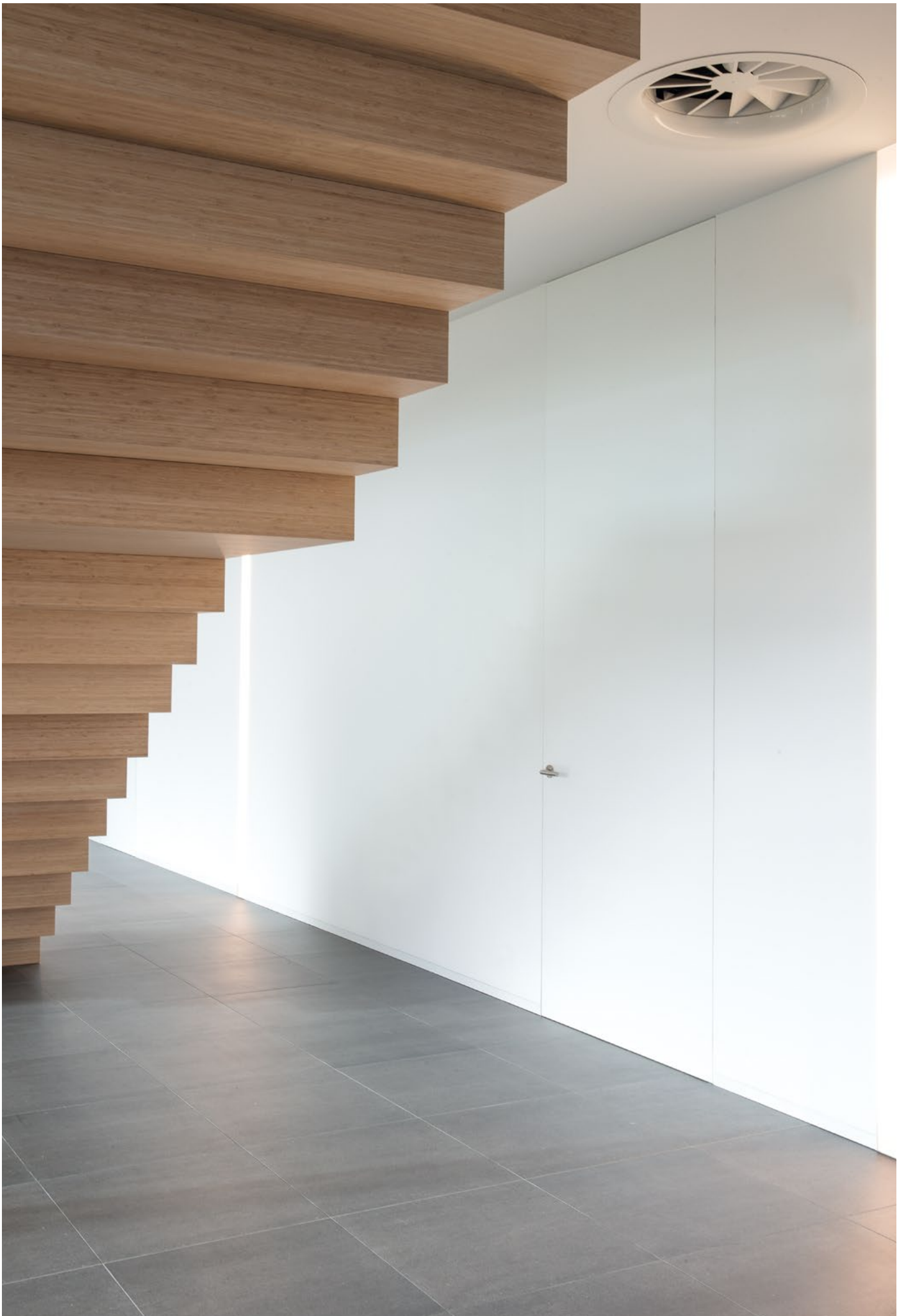









A photograph of a modern office hallway. The hallway features a glass railing with a white base. The walls are white and have recessed lighting strips. The ceiling is white with a textured pattern and has recessed circular lights. The floor is dark grey.

XINNIX<sup>®</sup>  
SELECTION

U všech dveřních systémů prezentovaných v části Xinnix Selection jsou používány výhradně komponenty vyvíjené a designované firmou Xinnix a Twin.



# X4030 - skrytý závěs

XINNIX X4030.CS SKRYTÝ ZÁVĚS



WEB



První 3-D nastavitelný skrytý závěs, u kterého je skloubená nosnost středně únosného závěsu s estetikou a elegancí závěsu minimalistických rozměrů.

- univerzální: pravo-levý závěs pro obojí orientaci dveří
- nosnost: 60kg / 2 závěsy; 80 kg / 3 závěsy

## VÝHODY

- pravo-levé použití závěsu
- skryté šrouby a čistý vzhled
- štíhlý čistý tvar: šířka pouze 24 mm
- vyztužená konstrukce
- vysoká únosnost závěsu:  
60 kg / 2 závěsy testované na 200.000 cyklů s dveřním křídlem o šířce 900mm
- úhel otevírání 180°
- jedna skladová položka pokrývá všechny požadavky

## POVRCHOVÁ ÚPRAVA

- NI-SAT - matný nikel

# Zámek s magnetickou střelkou



WEB



Dostupný ve třech provedeních

- BB - otvor pro obyčejný klíč
- WC - wc zamykání (oliva)
- PZ - otvor pro cylindrickou vložku

## VÝHODY

- 8 mm čtyřhran
- střelka skrytá v zámku umožňuje snadnou údržbu dveří
- zámek již obsahuje otvory pro upevňovací průchozí šrouby rozet
- tiché zavírání
- hladký, vysoce hodnotný vzhled hrany dveřního křídla
- skrytá střelka zabraňuje poškození povrchu zárubně
- bezúdržbový zámek - střelka se obejde bez mazání
- čelo zámku 196x18 mm,  
(pouze u protipožárního provedení je čelo 190x22 mm)

## POVRCHOVÁ ÚPRAVA

- NI-SAT - matný nikel
- CH - lesklý chrom



JEDNODUCHÝ LOGISTICKÝ  
SYSTÉM 2 KARTONŮ



**MOŽNOSTI POUŽITÍ**

**X1-V** System pro dveře se standardními rozměry  
**X1-MV** System pro dveře s výškou křídla < 3000 mm

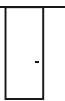

**X1-MC** System pro dveře podlaha-strop bez nadpražního dílu u zárubní (viz strana 27)

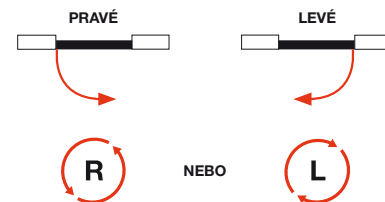

**X1-MV-D** System pro dvoukřídle dveře (viz strana 29)

**OTEVÍRÁNÍ DVEŘÍ K SOBĚ****PŘÍSLUŠENSTVÍ KE DVEŘÍM A ZÁRUBNÍM**

	Xinnix X4030
X1-V	3
X1-MV	3 : Hp < 2100 mm
X1-MC	4 : Hp = 2100 - 2600 mm
	5 : Hp = 2600 - 3000 mm



Zámek TWIN  
s magnetickou střelkou

**TECHNICKÁ DATA**

tloušťka dveřního křídla	Xinnix system	od sebe	k sobě	minimální tloušťka stěny	maximální výška křídla	→
40 mm	<b>X1</b>	-	ok	100 mm	3000 mm	A
50 mm	<b>X1</b>	-	ok	100 mm	3000 mm	B

**PROFIL DVEŘNÍHO KŘÍDLA**

A



B

**DRUHY POVRCHOVÝCH ÚPRAV STĚNY**

- omítka sádrová
- sádrokarton
- HPL
- dřevo
- keramické obklady

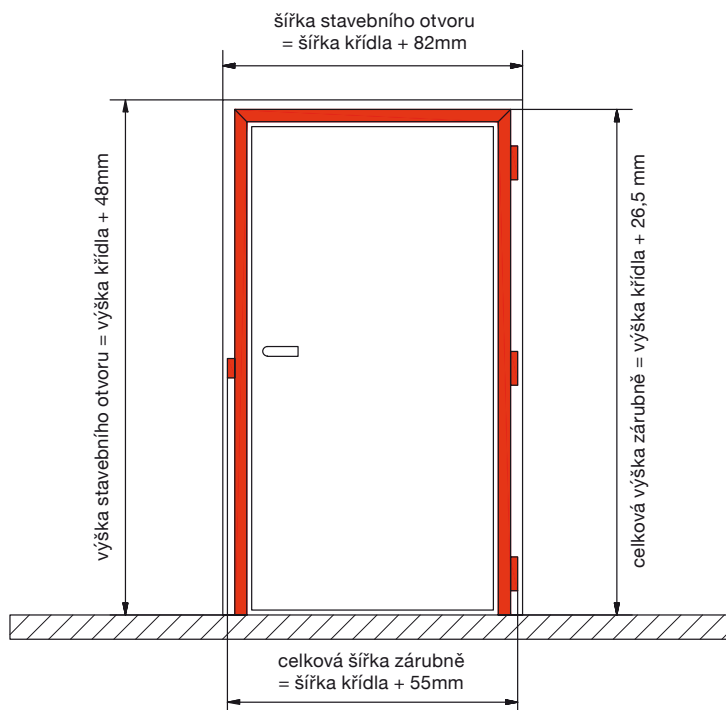
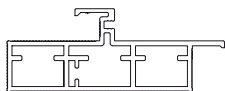
**PROFIL ZÁRUBNĚ**

X1 STANDARTNÍ ROZMĚRY	VÝŠKY							ŠÍŘKY			
	1965	2008	2033	2095	2233	2308	2403	698	798	898	998
ČISTÝ PRŮCHOD	1965	2008	2033	2095	2233	2308	2403	698	798	898	998
STAVEBNÍ OTVOR	2020	2065	2090	2150	2290	2365	2460	800	900	1000	1100
ROZMĚR DVEŘNÍHO KŘÍDLA	1972	2015	2040	2102	2240	2315	2410	718	818	918	1018

**PŘÍSLUŠENSTVÍ (VIZ STRANA 50)**

# X2-40 X2-45

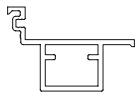

JEDNODUCHÝ LOGISTICKÝ  
SYSTÉM 2 KARTONŮ





X2-40



X2-45



SÉRIE 45°

# X2-40 / X2-45

## MOŽNOSTI POUŽITÍ

**X2-40-V**   **X2-45-V**  
**X2-40-MV**   **X2-45-MV**Systém pro dveře se standardními rozměry  
Systém pro dveře s výškou křídla < 3000 mm**X2-40-MC**   **X2-45-MC**Systém pro dveře podlaha-strop  
bez nadpražního dílu u zárubní (viz strana 27)**X2-40-MV-D**   **X2-45-MV-D** Systém pro dvoukřídle dveře (viz strana 29)

## OTEVÍRÁNÍ DVEŘÍ K SOBĚ A OD SEBE

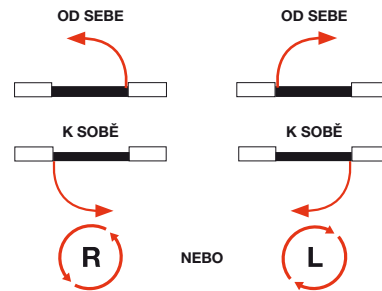

## PŘÍSLUŠENSTVÍ KE DVEŘÍM A ZÁRUBNÍM



	Xinnix X4030
X1-V	3
X1-MV	3 : Hp < 2100 mm
X1-MC	4 : Hp = 2100 - 2600 mm
	5 : Hp = 2600 - 3000 mm

Zámek TWIN  
s magnetickou střelkou

## TECHNICKÁ DATA

tloušťka dveřního křídla	Xinnix system	od sebe	k sobě	minimální tloušťka stěny	maximální výška křídla	→
40 mm	<b>X2-40</b>	-	ok	75 mm	3000 mm	A
44-45 mm	<b>X2-45</b>	-	ok	80 mm	3000 mm	A
50 mm	<b>X2-40</b>	ok	ok	75 mm	3000 mm	B
55 mm	<b>X2-45</b>	ok	ok	80 mm	3000 mm	B

## PROFIL DVEŘNÍHO KŘÍDLA

A

B



## DRUHY POVRCHOVÝCH ÚPRAV STĚNY

- omítka sádrová
- sádrokarton
- HPL
- dřevo
- keramické obklady

## PROFIL ZÁRUBNĚ

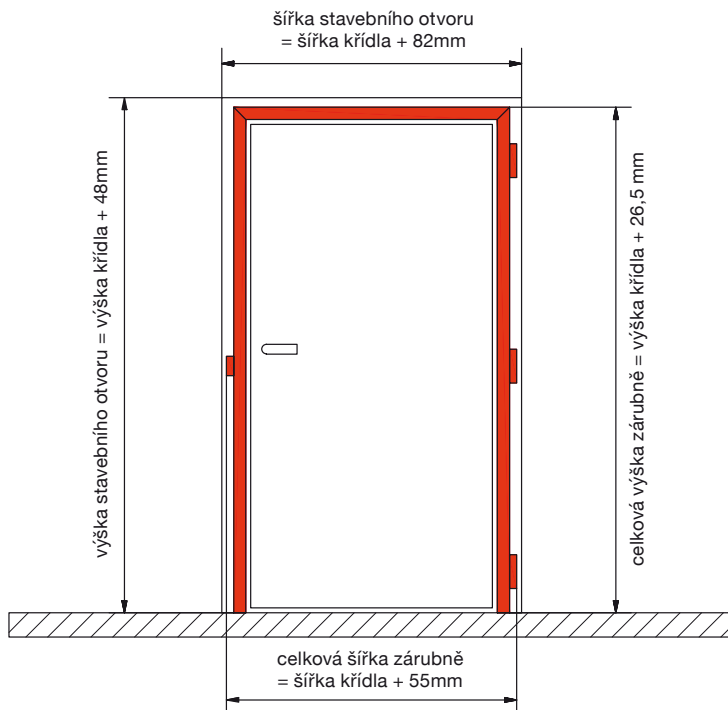
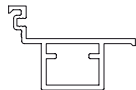

X2-40/X2-45 STANDARDNÍ ROZMĚRY	VÝŠKY							ŠÍŘKY			
ČISTÝ PRŮCHOD	1965	2008	2033	2095	2233	2308	2403	698	798	898	998
STAVEBNÍ OTVOR	2020	2065	2090	2150	2290	2365	2460	800	900	1000	1100
ROZMĚR DVEŘNÍHO KŘÍDLA	1972	2015	2040	2102	2240	2315	2410	718	818	918	1018

## PŘÍSLUŠENSTVÍ (VIZ STRANA 50)

# X40-V X45-V

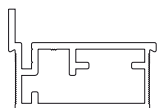

JEDNODUCHÝ LOGISTICKÝ  
SYSTÉM 2 KARTONŮ





X40-V



X45-V



SÉRIE 45°

# X40-V / X45-V

## MOŽNOSTI POUŽITÍ



**X40-V**      Systém pro dveře se standardními rozměry  
**X40-MV**     Systém pro dveře s výškou křídla < 2400 mm



**X45-V**      Systém pro dveře se standardními rozměry  
**X45-MV**     Systém pro dveře s výškou křídla < 3000 mm



**X40-MV-D** } Systém pro dvoukřídle dveře (viz strana 29)  
**X45-MV-D** }

## OTEVÍRÁNÍ DVEŘÍ K SOBĚ A OD SEBE

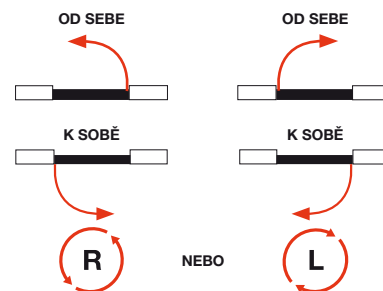

## PŘÍSLUŠENSTVÍ KE DVEŘÍM A ZÁRUBNÍM



	Xinnix X4030
X1-V	3
X1-MV	3 : Hp < 2100 mm
X1-MC	4 : Hp = 2100 - 2600 mm
	5 : Hp = 2600 - 3000 mm



Zámek TWIN  
s magnetickou střelkou



## TECHNICKÁ DATA

tloušťka dveřního křídla	Xinnix system	od sebe	k sobě	minimální tloušťka stěny	maximální výška křídla	→
40 mm	<b>X40-V</b>	ok	ok	70 mm	2400 mm	B
44-45 mm	<b>X45-V</b>	ok	ok	75 mm	3000 mm	B

## PROFIL DVEŘNÍHO KŘÍDLA

B



## DRUHY POVRCHOVÝCH ÚPRAV STĚNY

- omítka sádrová
- sádrokarton

## PROFIL ZÁRUBNĚ

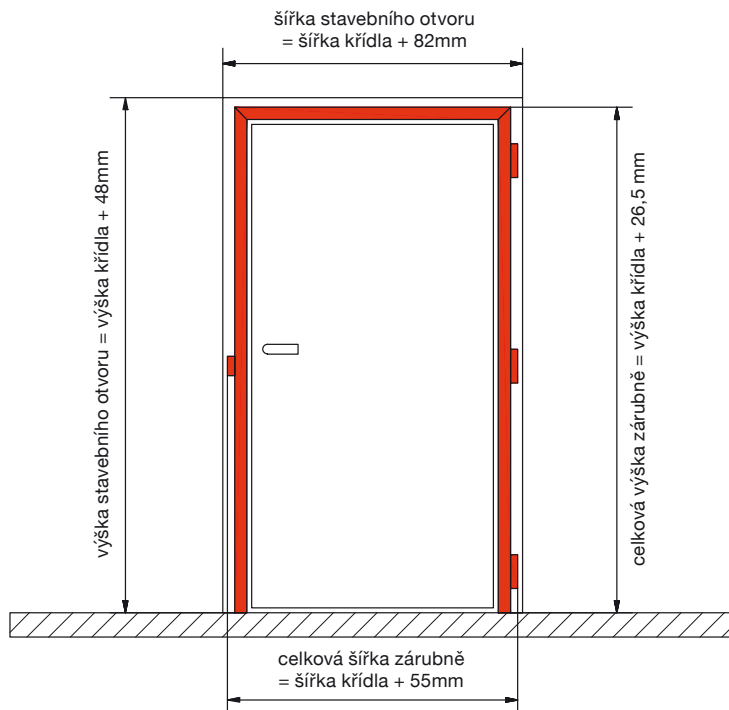
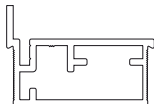

X40-V/X45-V STANDARDNÍ ROZMĚRY	VÝŠKY							ŠÍŘKY			
	1968	2011	2036	2098	2236	2311	2406	704	804	904	1004
ČISTÝ PRŮCHOD	1968	2011	2036	2098	2236	2311	2406	704	804	904	1004
STAVEBNÍ OTVOR	2020	2065	2090	2150	2290	2365	2460	800	900	1000	1100
ROZMĚR DVEŘNÍHO KŘÍDLA	1972	2015	2040	2102	2240	2315	2410	718	818	918	1018

## PŘÍSLUŠENSTVÍ (VIZ STRANA 50)

**X40-T**  
**X45-T**



JEDNODUCHÝ LOGISTICKÝ  
SYSTÉM 2 KARTONŮ







X40-T



X45-T



SÉRIE 90°

# X40-T / X45-T

## MOŽNOSTI POUŽITÍ



**X40-T** System pro dveře se standardními rozměry  
**X40-MT** System pro dveře s výškou křídla < 2400 mm



**X45-T** System pro dveře se standardními rozměry  
**X45-MT** System pro dveře s výškou křídla < 3000 mm

## OTEVÍRÁNÍ DVEŘÍ K SOBĚ A OD SEBE

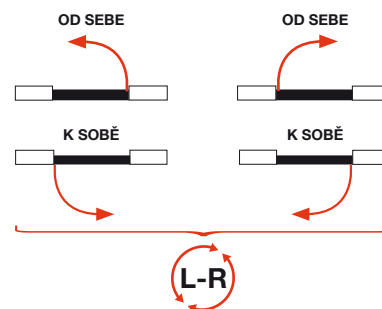

## PŘÍSLUŠENSTVÍ KE DVEŘÍM A ZÁRUBNÍM



	Xinnix X4030
X1-V	3
X1-MV	3 : Hp < 2100 mm
X1-MC	4 : Hp = 2100 - 2600 mm
	5 : Hp = 2600 - 3000 mm



Zámek TWIN  
s magnetickou střelkou



## TECHNICKÁ DATA

tloušťka dveřního křídla	Xinnix system	od sebe	k sobě	minimální tloušťka stěny	maximální výška křídla	→
40 mm	<b>X40-T</b>	ok	ok	70 mm	2400 mm	C
44-45 mm	<b>X45-T</b>	ok	ok	75 mm	3000 mm	C

## PROFIL DVEŘNÍHO KŘÍDLA

C



**i** Bez těsnění v nadpraží

## DRUHY POVRCHOVÝCH ÚPRAV STĚNY

- omítka sádrová
- sádrokarton

## PROFIL ZÁRUBNĚ

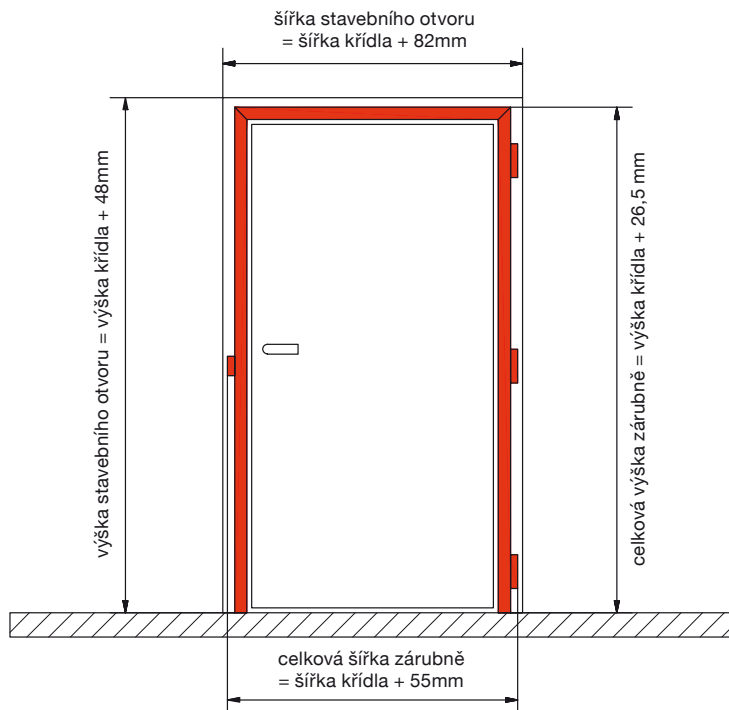
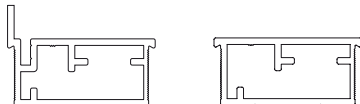

X40-T/X45-T STANDARDNÍ ROZMĚRY	VÝŠKY							ŠÍŘKY			
	1978	2021	2046	2108	2246	2321	2416	704	804	904	1004
ČISTÝ PRŮCHOD	1978	2021	2046	2108	2246	2321	2416	704	804	904	1004
STAVEBNÍ OTVOR	2020	2065	2090	2150	2290	2365	2460	800	900	1000	1100
ROZMĚR DVEŘNÍHO KŘÍDLA	1972	2015	2040	2102	2240	2315	2410	718	818	918	1018

## PŘÍSLUŠENSTVÍ (VIZ STRANA 50)

# PODLAHA / STROP

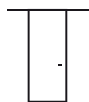

JEDNODUCHÝ LOGISTICKÝ  
SYSTÉM 1 KARTONU





X2-40



X2-45

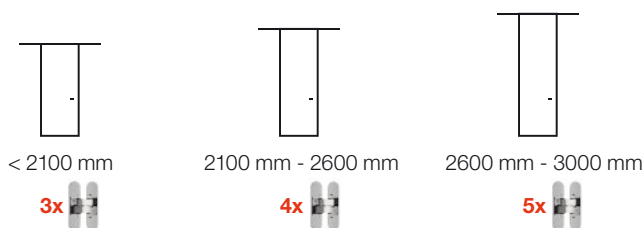
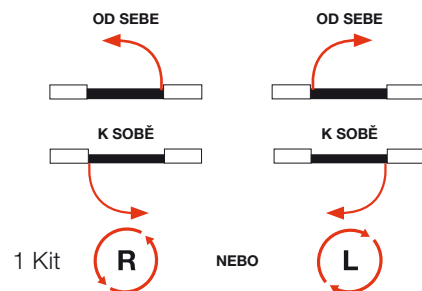

SÉRIE 90°

**X2-40 / X2-45 / X1****MOŽNOSTI POUŽITÍ****OTEVÍRÁNÍ DVEŘÍ K SOBĚ A OD SEBE BEZ NADPRAŽÍ****TECHNICKÁ DATA**

tloušťka dveřního křídla	Xinnix system	od sebe	k sobě	minimální tloušťka stěny	maximální výška křídla	→
40 mm	<b>X1</b>	-	ok	100 mm	3000 mm	A
	<b>X2-40</b>	-	ok	75 mm	3000 mm	A
44-45 mm	<b>X2-45</b>	-	ok	80 mm	3000 mm	A
50 mm	<b>X1</b>	-	ok	100 mm	3000 mm	C
	<b>X2-40</b>	ok	ok	75 mm	3000 mm	C
55 mm	<b>X2-45</b>	ok	ok	80 mm	3000 mm	C

**PROFIL DVEŘNÍHO KŘÍDLA****PŘÍSLUŠENSTVÍ KE DVEŘÍM A ZÁRUBNÍM**

X4030

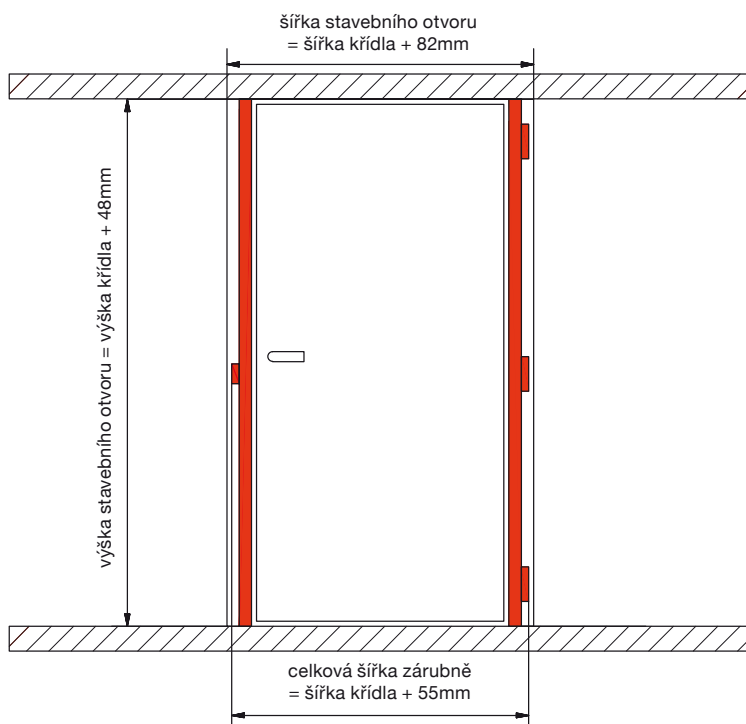
Zámek TWIN  
s magnetickou  
střelkou

X2-40 MC/X2-45 MC/X1 MC -BEZ NADPAŽÍ STANDARDNÍ ROZMĚRY	VÝŠKY							ŠÍŘKY			
	1978	2021	2046	2108	2246	2321	2416	698	798	898	998
ČISTÝ PRŮCHOD	1978	2021	2046	2108	2246	2321	2416	698	798	898	998
STAVEBNÍ OTVOR	1978	2021	2046	2108	2246	2321	2416	800	900	1000	1100
ROZMĚR DVEŘNÍHO KŘÍDLA	1972	2015	2040	2102	2240	2315	2410	718	818	918	1018

**PŘÍSLUŠENSTVÍ (VIZ STRANA 50)**

# DVOUKŘÍDLÉ DVEŘE



JEDNODUCHÝ LOGISTICKÝ  
SYSTÉM 1 KARTONU



## MOŽNOSTI POUŽITÍ



X...-MV-D Systém pro dvoukřídlé dveře

OTEVÍRÁNÍ DVEŘÍ K SOBĚ A OD SEBE  
VŽDY S NADPRAŽÍM  
1 SADA

## PŘÍSLUŠENSTVÍ KE DVEŘÍM A ZÁRUBNÍM



	Xinnix X4030
Dvoukřídlé dveře	3 : Hp < 2100 mm
	4 : Hp = 2100 - 2600 mm
	5 : Hp = 2600 - 3000 mm



WEB



Zámek TWIN  
s magnetickou střelkou



WEB

## TECHNICKÁ DATA

tloušťka dveřního křídla	Xinnix system	od sebe	k sobě	minimální tloušťka stěny	maximální výška křídla	→
40 mm	X1	-	ok	100 mm	3000 mm	A
	X2-40	-	ok	75 mm	3000 mm	A
	X40-V	ok	ok	70 mm	2400 mm	B
44-45 mm	X2-45	-	ok	80 mm	3000 mm	A
	X45-V	ok	ok	75 mm	3000 mm	B
50 mm	X1	-	ok	100 mm	3000 mm	B
	X2-40	ok	ok	75 mm	3000 mm	B
55 mm	X2-45	ok	ok	80 mm	3000 mm	B

## PROFIL DVEŘNÍHO KŘÍDLA

A

B



šířka stavebního otvoru  
= šířka křídla + 82mm

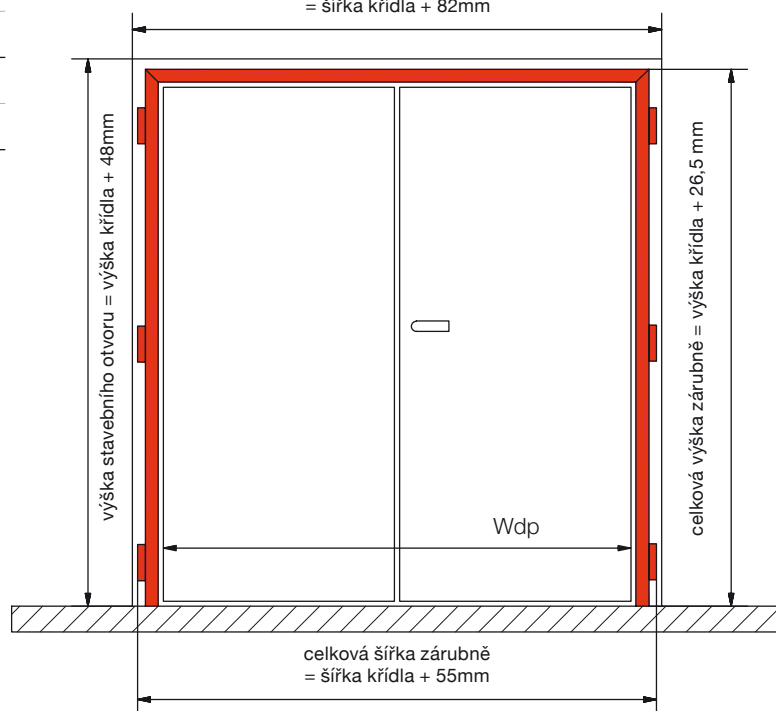

## DRUHY POVRCHOVÝCH ÚPRAV STĚNY

- omítka sádrová
- sádrokarton
- HPL
- dřevo
- keramické obklady

## ROZMĚRY ŠÍŘKY DVOUKŘÍDLÝCH DVEŘÍ

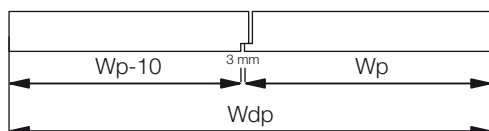

X2-40 MV-D / X2-45 MV-D X1-MV-D / X45 MV-D DVOUKŘÍDLÉ STANDARDNÍ ROZMĚRY	VÝŠKY							ŠÍŘKY			
	1965	2008	2033	2095	2233	2308	2403	1383	1483	1583	1683
ČISTÝ PRŮCHOD	1965	2008	2033	2095	2233	2308	2403	1383	1483	1583	1683
STAVEBNÍ OTVOR	2020	2065	2090	2150	2290	2365	2460	1500	1600	1700	1800
ROZMĚR DVEŘNÍHO KŘÍDLA	1972	2015	2040	2102	2240	2315	2410	718	818	918	1018

## PŘÍSLUŠENSTVÍ (VIZ STRANA 50)

# X40RF

## SYSTÉM PRO PROTIPOŽÁRNÍ DVEŘE



JEDNODUCHÝ LOGISTICKÝ SYSTÉM 1 KARTONU

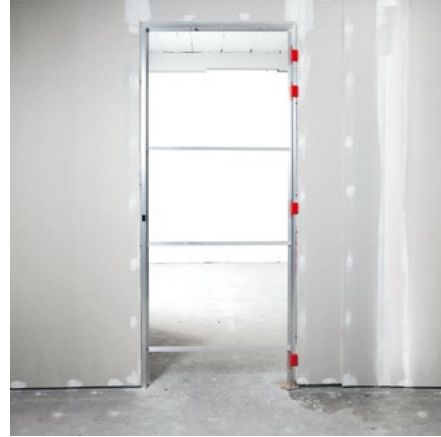



SÉRIE 45°

# SYSTÉM PRO PROTIPOŽÁRNÍ DVEŘE X40RF

## MOŽNOSTI POUŽITÍ

**x40RF**

- Systém pro dveře se standardními rozměry
- Systém pro dveře vyráběných na míru s výškou < 2410 mm
- Systém pro dveře vyráběných na míru s šířkou < 1069 mm
- Systém pro dveře vyráběných na míru s max. celkovou plochou < 2,36 m<sup>2</sup>
- Systém pro dveře s integrovaným dveřním zavíračem ITS 96N 2-4

## OTEVÍRÁNÍ DVEŘÍ K SOBĚ A OD SEBE

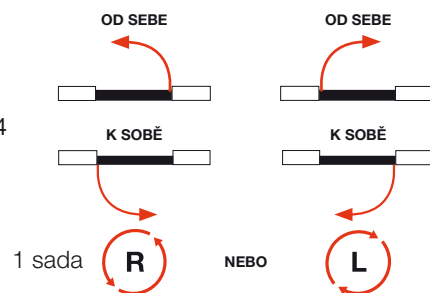

## PŘÍSLUŠENSTVÍ KE DVEŘÍM A ZÁRUBNÍM

3x **K67**

Zámek s magnetickou střílkou

## INFO

Testováno dle norem EN1634-1 a NBN 713.020. Klasifikace: EI30 a RF30

Jedinečná kombinace estetické funkčnosti a certifikované požární odolnosti vytváří z tohoto dveřního kompletu perfektní konstrukční prvek pro projekty veřejných budov, jako obchodní centra, kanceláře, hotely, správní budovy....

## TECHNICKÁ DATA

tloušťka dveřního křídla	Xinnix system	od sebe	k sobě	minimální tloušťka stěny	maximální výška křídla	→
50 mm	<b>X40RF</b>	ok	ok	100 mm	2410 mm	B

## PROFIL DVEŘNÍHO KŘÍDLA



## DRUHY POVRCHOVÝCH ÚPRAV STĚNY

- omítka sádrová
- sádrokarton
- stěny s minimální měrnou hmotností 550 kg/m<sup>3</sup>

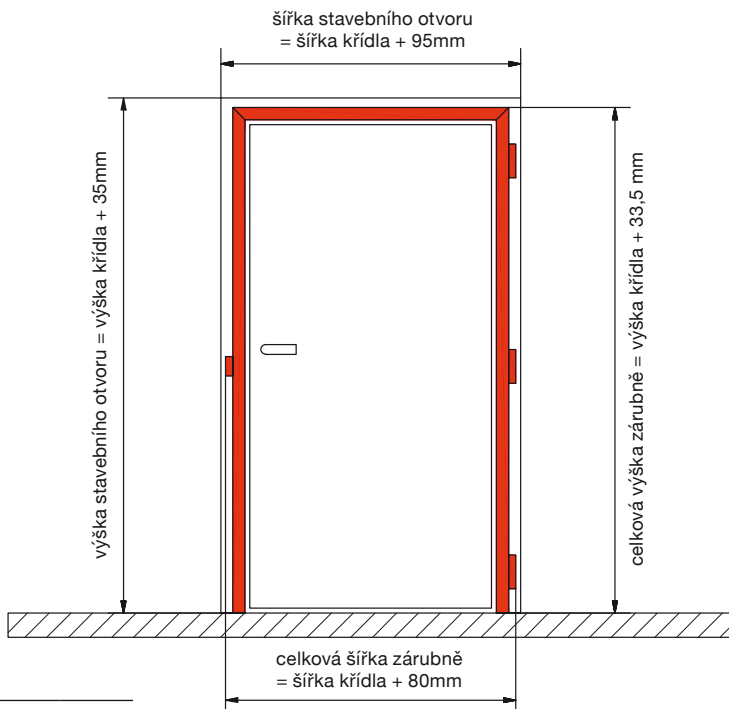

X40 RF EI30 STANDARDNÍ ROZMĚRY	VÝŠKY				ŠÍŘKY		
	1965	2095	2233	2308	798	898	998
ČISTÝ PRŮCHOD	1965	2095	2233	2308	798	898	998
STAVEBNÍ OTVOR	2020	2150	2290	2365	900	1000	1100
ROZMĚR DVEŘNÍHO KŘÍDLA	1972	2102	2240	2315	818	918	1018

## PŘÍSLUŠENSTVÍ (VIZ STRANA 50)

# X2-40

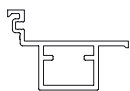

## AKUSTICKÉ DVEŘE



JEDNODUCHÝ LOGISTICKÝ  
SYSTÉM 2 KARTONŮ







SÉRIE 45°

**AKUSTICKÉ DVEŘE X2-40****MOŽNOSTI POUŽITÍ**

- X2-40-V** - Systém pro dveře se standardními rozměry  
**X2-40-MV** - Systém pro dveře vyráběných na míru s výškou <3000 mm

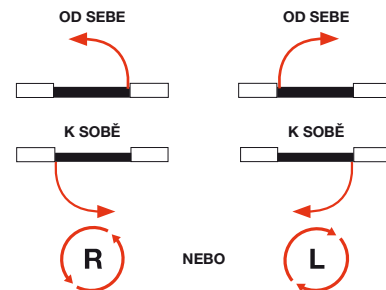
**OTEVÍRÁNÍ DVEŘÍ K SOBĚ A OD SEBE****PŘÍSLUŠENSTVÍ KE DVEŘÍM A ZÁRUBNÍM**

	Xinnix X4030
X2-40-V	3
	3 : Hp < 2100 mm
X2-40-MV	4 : Hp = 2100 - 2600 mm
	5 : Hp = 2600 - 3000 mm



Zámek TWIN s magnetickou střelkou



Standardní těsnění nebo akustické

**INFO**

Testováno dle normy NBN EN ISO 101040-2: 2010 a výpočet proveden dle NBN EN ISO 717-1: 1997.

**TECHNICKÁ DATA****X2-40 s těsněním STANDART****ZVUKOTĚSNÉ DVEŘE 2115X930 MM S PADACÍ TĚSNÍCÍ LIŠTOU\***

tloušťka dveřního křídla	Xinnix system	od sebe	k sobě	Rw	→
40 mm	<b>X2-40</b>	-	ok	34 dB	A
50 mm	<b>X2-40</b>	ok	ok	35 dB	B

Tento systém dosáhl naměřených hodnot při zabudování do zvukotěsné stěny typu "Ila" s celkovou plochou povrchu 10 m<sup>2</sup> (stěna + dveře): Rw = 41 dB (40 mm) a 43 dB (50 mm)**TECHNICKÁ DATA****X2-40 s těsněním ACOUSTIC****ZVUKOTĚSNÉ DVEŘE 2115X930 MM S PADACÍ TĚSNÍCÍ LIŠTOU\***

tloušťka dveřního křídla	Xinnix system	od sebe	k sobě	Rw	↕
40 mm	<b>X2-40</b>	-	ok	35 dB	A
50 mm	<b>X2-40</b>	ok	ok	36 dB	B

Tento systém dosáhl naměřených hodnot při zabudování do 10 m<sup>2</sup> (stěna + dveře): Rw = 42 dB (40 mm) a 43 dB (50 mm)**PROFIL DVEŘNÍHO KŘÍDLA**

A



B

**PŘÍSLUŠENSTVÍ (VIZ STRANA 50)**

\* Made by De Coene Products

XINNIX<sup>®</sup>

POSUVNÉ DVEŘE



### MOŽNOSTI POUŽITÍ

- X5** systém  
dřevo - sklo
- X6** systém  
dřevo - sklo

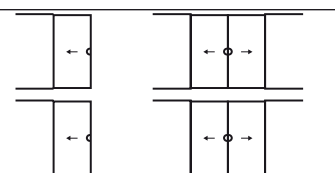

### POLOŽKY

- Xinnix kolejničky
- Xinnix vozíky pro zatížení do 120 kg na jedno křídlo
- Xinnix dorazy pro: Pure nebo Xinnix provedení
- Softdoraz (v současné době není k dispozici pro provedení Pure)
- Spodní vodící trn
- Montážní klíč

### PRODUKTOVÁ ŘADA

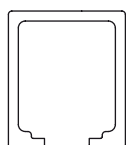
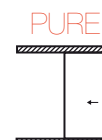
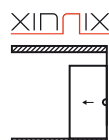

### MOŽNOSTI POUŽITÍ

- X5** systém  
dřevo - sklo
- X6** systém  
dřevo - sklo

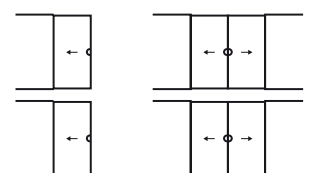

### POLOŽKY

- Hawa kolejničky
- Hawa pojezdové vozíky pro zatížení do 80 kg na jedno křídlo
- Hawa dorazy pro produktovou řadu: Pure (80/B) nebo Xinnix (80/Z)
- Softdoraz (v současné době není k dispozici pro provedení Pure (80/B))
- Spodní vodící trn
- Montážní klíč

### PRODUKTOVÁ ŘADA

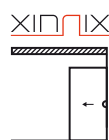

# X5

POSUVNÉ DŘEVĚNÉ DVEŘE



JEDNODUCHÝ SYSTÉM  
3 KARTONŮ



## SADA PRO POSUVNÉ DVEŘE: 3 KARTONOVÝ SYSTÉM

### KARTON 1



### KARTON 2



### KARTON 3



## TECHNICKÁ DATA

tloušťka dveří	Xinnix system	konstrukční C-profil SDK TL.	minimální tloušťka SDK-zdi včetně opláštění	maximální rozměr dveří
25 - 40 mm	<b>X5</b>	Ω 75	100 mm	2100 x 1000 mm
25 - 40 mm	<b>X5D</b>	Ω 75	125 mm	2300 x 1000 mm
40 - 60 mm	<b>X5</b>	Ω 100	125 mm	2100 x 1000 mm
40 - 60 mm	<b>X5D</b>	Ω 100	150 mm	3000 x 3000 mm

## KARTON 1: SVISLÉ STOJINY

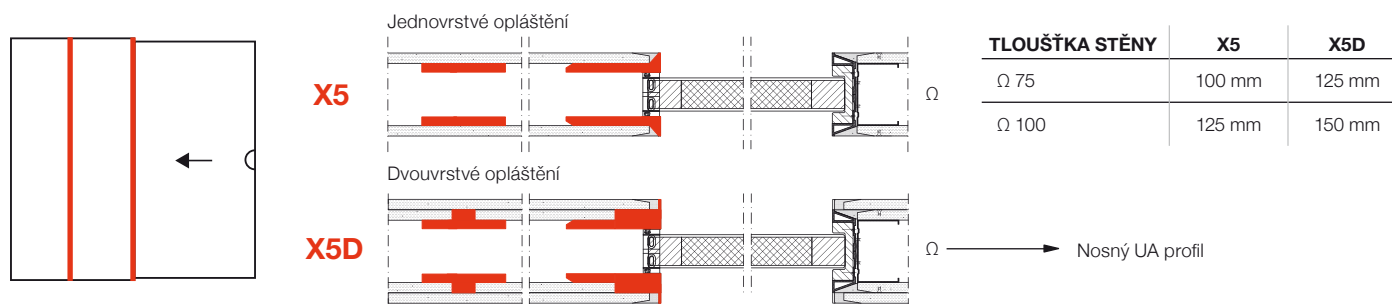

## SVISLÉ STOJINY S FIXNÍ DÉLKOU PRO DVEŘNÍ KŘÍDLO S VÝŠKOU $H_p$

HP	1972 mm	2040 mm
X5	X5 - 1972	X5 - 2040
X5D	X5D - 1972	X5D - 2040

## SVISLÉ STOJINY S MOŽNOSTÍ ZAKRÁCENÍ

Světlná výška průchozího otvoru	2000 mm	2100 mm	2300 mm	2700 mm	3000 mm
$H_p$ max.	2015 mm	2115 mm	2315 mm	2715 mm	3015 mm
X5	X5 - 2000	X5 - 2100	-	-	-
X5D	X5D - 2000	X5D - 2100	X5D - 2300	X5D - 2700	X5D - 3000

## ROZŠÍŘOVACÍ SADA SVISLÝCH STOJIN PRO X5D/XM

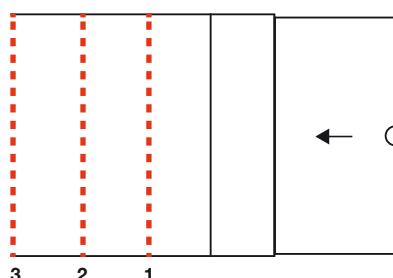

## KARTON 2: KOLEJNICE + NADPRAŽÍ + PŘÍSLUŠENSTVÍ

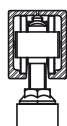
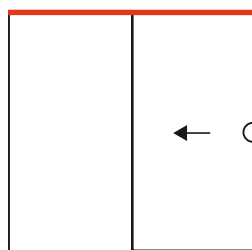

- Xinnix Selection  
- S-line Hawa



KONSTRUKČNÍ PROFIL SDK  $\Omega$  75  
KONSTRUKČNÍ PROFIL SDK  $\Omega$  100

TLOUŠŤKA STĚNY	X5	X5D
$\Omega$ 75	100 mm	125 mm
$\Omega$ 100	125 mm	150 mm

XINNIX SELECTION	PRŮCHOZÍ ŠÍŘKA		PROFIL SDK STOJINY VE STĚNĚ	TYP STOJINY
X5 - 0830B.75 X5 - 0830B.100	800 mm	fixní šířka dveřního křídla 830 mm	$\Omega$ 75 $\Omega$ 100	X5 / X5D
X5 - 0930B.75 X5 - 0930B.100	900 mm	fixní šířka dveřního křídla 930 mm	$\Omega$ 75 $\Omega$ 100	X5 / X5D
X5 - 1000B.75 X5 - 1000B.100	500 - 1000 mm	volitelná šířka dveřního křídla 530 - 1030 mm	$\Omega$ 75 $\Omega$ 100	X5 / X5D
X5 - 1200B.75 X5 - 1200B.100	1000 - 1200 mm	volitelná šířka dveřního křídla 1030 - 1230 mm	$\omega$ 75 $\Omega$ 100	X5D
X5 - 1500B.100 *	1200 - 1500 mm	volitelná šířka dveřního křídla 1230 - 1530 mm	$\omega$ 100	X5D
výroba na zakázku *	1500 - 3000 mm	šířka dveřního křídla 1500 - 3000 mm	$\omega$ 100	X5D

XINNIX SELECTION	PRŮCHOZÍ ŠÍŘKA		PROFIL SDK STOJINY VE STĚNĚ	TYP STOJINY
X5 - H 1000B.75 X5 - H 1000B.100	500 - 1000 mm	volitelná šířka dveřního křídla 530 - 1030 mm	$\omega$ 75 $\Omega$ 100	X5 / X5D
X5 - H 1200B.75 X5 - H 1200B.100	1000 - 1200 mm	volitelná šířka dveřního křídla 1030 - 1230 mm	$\omega$ 75 $\Omega$ 100	X5D
X5 - H 1500B.100 *	1200 - 1500 mm	volitelná šířka dveřního křídla 1230 - 1530 mm	$\omega$ 100	X5D
výroba na zakázku *	1500 - 3000 mm	šířka dveřního křídla 1530 - 3030 mm	$\omega$ 100	X5D

\* rozšiřovací sada stojin X5D / XM (viz str. 37)

## KARTON 3: ZAKONČOVACÍ DÍLY

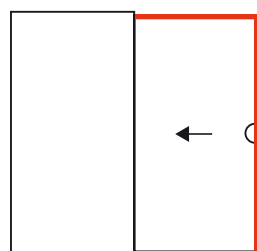

SPECIFIKACE	XINNIX	PURE
SDK OPLÁŠTĚNÍ ( 1x, 2x )	X5 - X5D	-
PRŮCHOZÍ VÝŠKA	2300 - 2700 - 3000 mm	2300 - 2700 - 3000 mm
TLOUŠŤKA STĚNY	100 - 125 - 150 mm	100 - 125 - 150 mm
PRŮCHOZÍ ŠÍŘKA	< 1000 mm (1) * 1000 - 2000 mm (2) * 2000 - 3000 mm (3) *	-
PRODUKTOVÁ ŘADA	-	Xinnix selection / S-line Hawa * počet zakončovacích dílů A

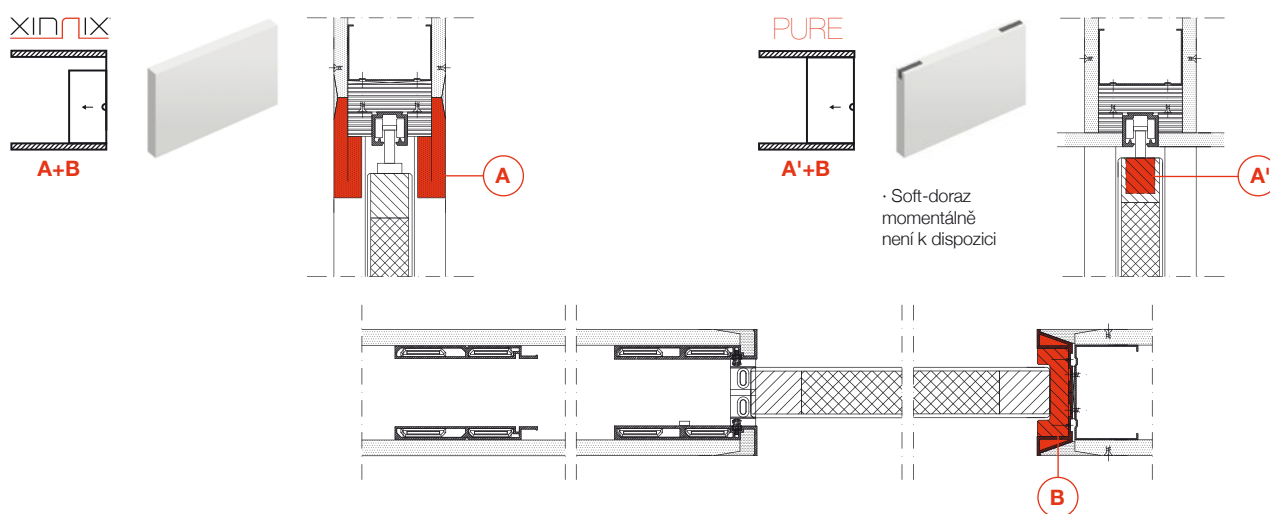

### DRUH STĚNY

- Sádkartonová /tl. desky: 12,5 mm /

### CHARAKTERISTIKA

- Jednoduchá instalace
- Krátké dodací termíny
- Minimalistický design

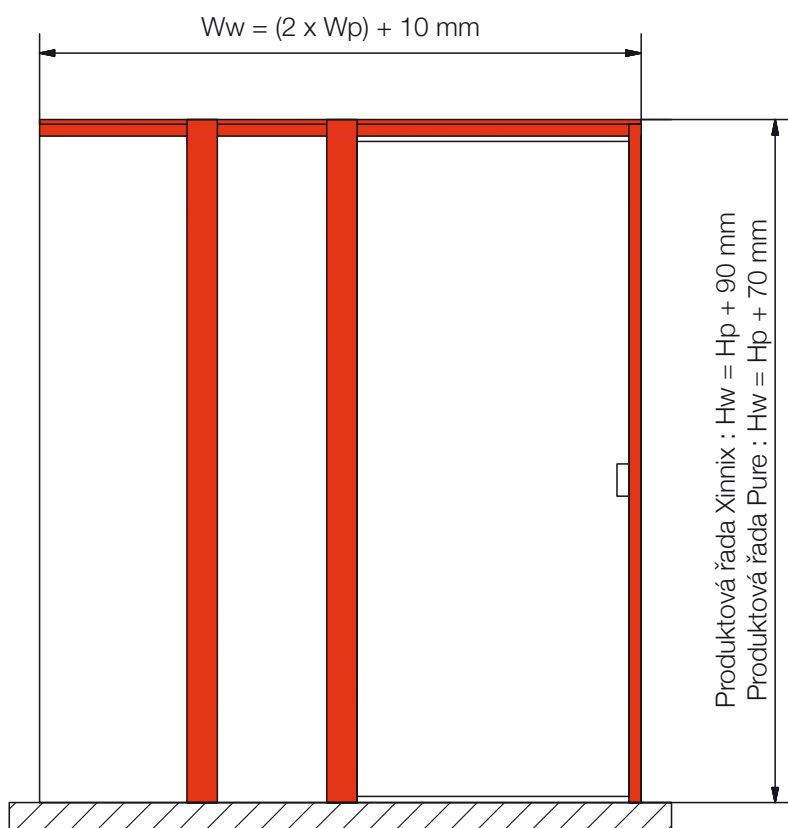

PŘÍSLUŠENSTVÍ (VIZ STRANA 53-55)

# X5

SYSTÉM PRO POSUVNÉ SKLENĚNÉ DVEŘE



JEDNODUCHÝ SYSTÉM  
3 KARTONŮ





## SADA PRO POSUVNÉ DVEŘE: 3 KARTONOVÝ SYSTÉM

### KARTON 1

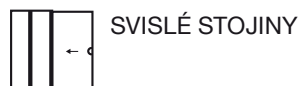

### KARTON 2



### KARTON 3



## TECHNICKÁ DATA

tloušťka dveří	Xinnix system	konstrukční C-profil SDK TL.	minimální tloušťka SDK-zdi včetně opláštění	maximální rozměr dveří
8 - 10 - 12 mm	<b>X5D</b>	Ω 50	100 mm	📏 60 kg
8 - 10 - 12 mm	<b>X5</b>	Ω 75	100 mm	📏 100 kg
8 - 10 - 12 mm	<b>X5D</b>	Ω 75	125 mm	📏 100 kg

skleněné křídlo: 2000 x 1000 x 10 = 50 kg

## KARTON 1: SVISLÉ STOJINY

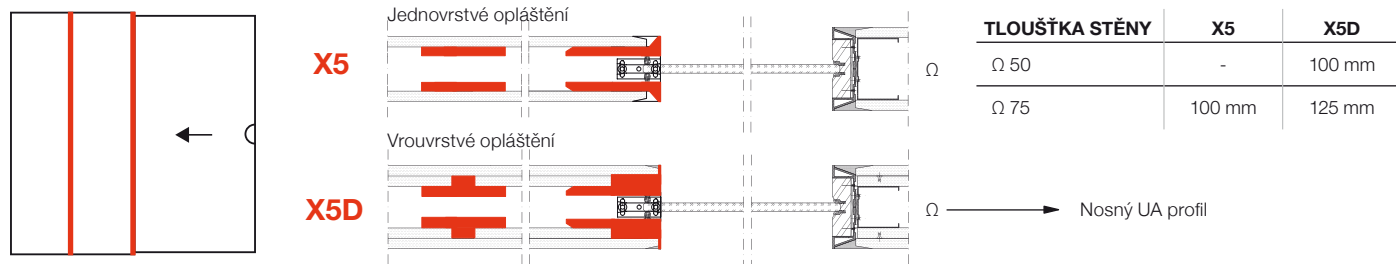

### Stojiny s možností zakrácení

Průchozí výška	2000 mm	2100 mm	2300 mm	2700 mm	3000 mm
X5	X5 - 2000	X5 - 2100	-	-	-
X5D	X5D - 2000	X5D - 2100	X5D - 2300	X5D - 2700	X5D - 3000

## KARTON 2: NADPRAŽÍ + PŘÍSLUŠENSTVÍ + KOLEJNICE

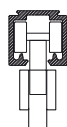
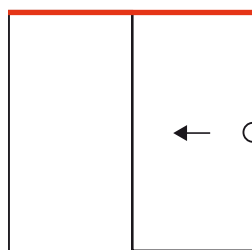

- Xinnix Selection  
- S-line Hawa

Ω 50 (X5D a Xinnix selection)



Ω 75

TLOUŠŤKA STĚNY	X5	X5D
Ω 50	-	100 mm
Ω 75	100 mm	125 mm

XINNIX SELECTION	PRŮCHOZÍ ŠÍŘKA		KONSTRUKČNÍ C - PROFIL SDK TL.	STOJINY
X5 - 0830B.50GL X5 - 0830B.75GL	800 mm	Pevná šířka dveřního křídla 830 mm	Ω 50 Ω 75	X5D X5 / X5D
X5 - 0930B.50GL X5 - 0930B.75GL	900 mm	Pevná šířka dveřního křídla 930 mm	Ω 50 Ω 75	X5D X5 / X5D
X5 - 1000B.50GL X5 - 1000B.75GL	500 - 1000 mm	volitelná šířka dveřního křídla 530 - 1030 mm	ω 50 Ω 75	X5D X5 / X5D
X5 - 1200B.75GL	1000 - 1200 mm	volitelná šířka dveřního křídla 1030 - 1230 mm	ω 75	X5D
X5 - 1500B.75GL *	1200 - 1500 mm	volitelná šířka dveřního křídla 1230 - 1530 mm	ω 75	X5D

S-LINE HAWA	PRŮCHOZÍ ŠÍŘKA		KONSTRUKČNÍ C - PROFIL SDK TL.	STOJINY
X5 - H 1000B.75GP	500 - 1000 mm	volitelná šířka dveřního křídla 530 - 1030 mm	ω 75	X5 / X5D
X5 - H 1200B.75GP	1000 - 1200 mm	volitelná šířka dveřního křídla 1030 - 1230 mm	ω 75	X5D
X5 - H 1500B.75GP *	1200 - 1500 mm	volitelná šířka dveřního křídla 1230 - 1530 mm	ω 75	X5D

\* rozšiřovací sada stojin X5D / XM (viz str. 37)



HAWA-junior 80/GP

## KARTON 3: ZAKONČOVACÍ DÍLY

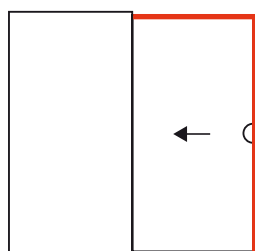

SPECIFIKACE	XINNIX	PURE
SDK OPLÁŠTĚNÍ ( 1x, 2x )	X5 - X5D	-
PRŮCHOZÍ VÝŠKA	2300 - 2700 - 3000 mm	2300 - 2700 - 3000 mm
TLOUŠŤKA STĚNY	100 - 125 mm	100 - 125 mm
PRŮCHOZÍ ŠÍŘKA	< 1000 mm (1) * 1000 - 2000 mm (2) *	-

\* číslo zakončovacích profilů

XINNIX

- Soft-doraz momentálně není k dispozici
- Výkresy dveří na vyžádání

A+B

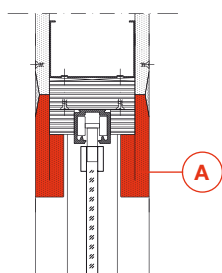

PURE

- Soft-doraz momentálně není k dispozici
- Výkresy dveří na vyžádání

B

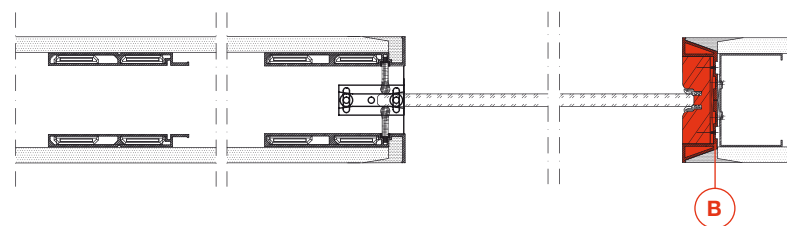
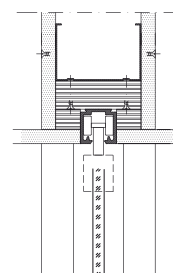

### DRUH STĚNY

- Sádkartonová /tl. desky: 12,5 mm /

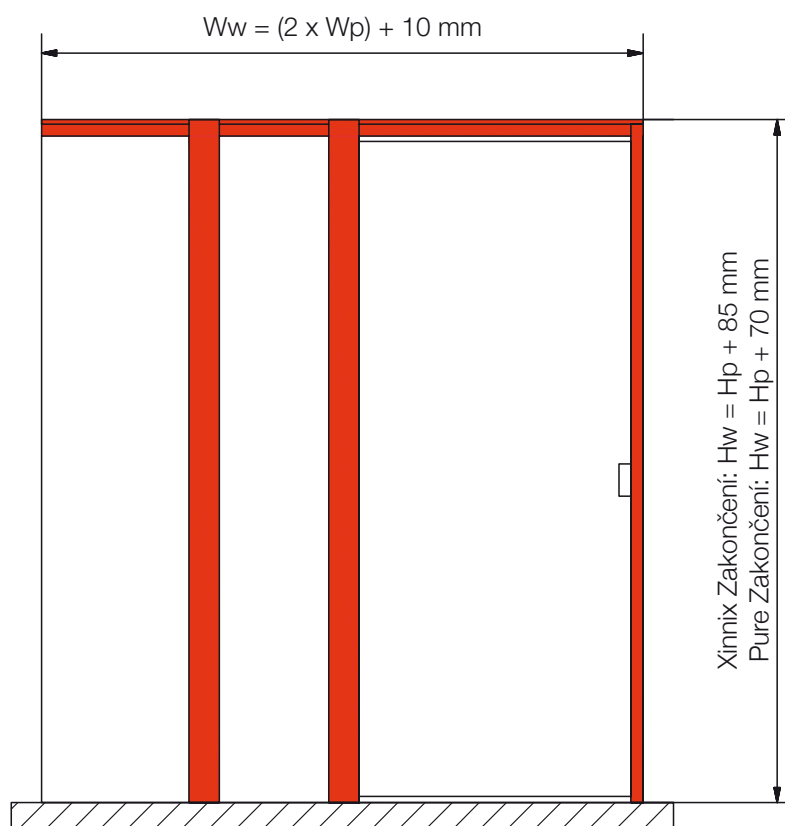

# X5

DVOUKŘÍDLÉ POSUVNÉ  
DVEŘE WOOD / GLASS



JEDNODUCHÝ SYSTÉM  
5 KARTONŮ



## MOŽNOSTI POUŽITÍ

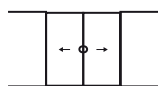

DVOUKŘÍDLÉ DVEŘE =

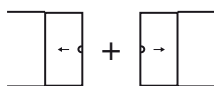

2x JEDNOKŘÍDLÉ DVEŘE

## DVEŘNÍ KOVÁNÍ - TECHNICKÉ INFO - SPECIFIKACE DVEŘÍ

- SYSTÉM PRO DŘEVĚNÉ DVEŘE: viz str. 36-39
- SYSTÉM PRO CELOSKLENĚNÉ DVEŘE: viz str. 40-43

## ZAKONČOVACÍ PROFILY

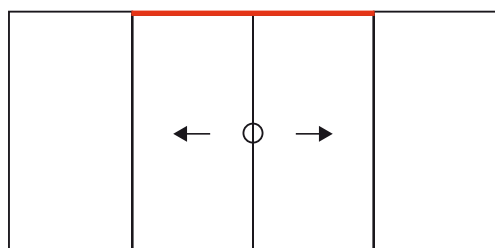

SPECIFIKACE

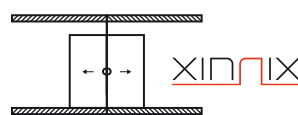

POUZE 2x ZAKONČOVACÍ DÍL A

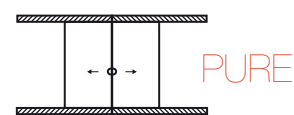

POUZE 2x ZAKONČOVACÍ DÍL A

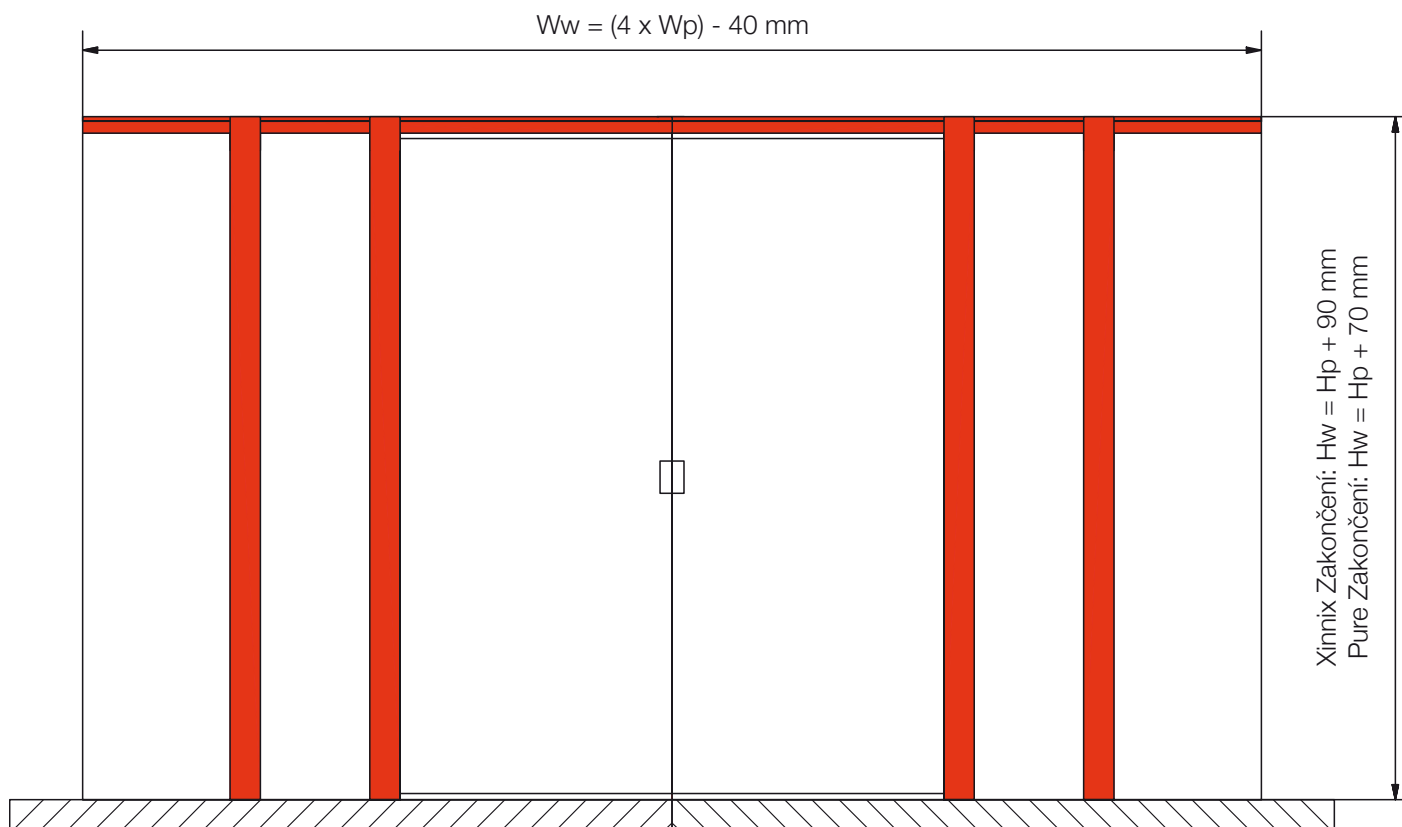

XINNIX<sup>®</sup>

Univerzální zapuštěné lišty



## HLINÍKOVÉ ZAPUŠTĚNÉ LIŠTY XP50<sup>®</sup> - MOŽNOST POUŽITÍ JAKO ZAPUŠTĚNÉ POD OMÍTKOU NEBO V ROVINĚ S OMÍTKOU

Jeden systém pro více variant

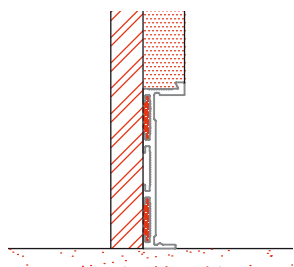

Varianta zapuštění - 9 mm  
- XP50

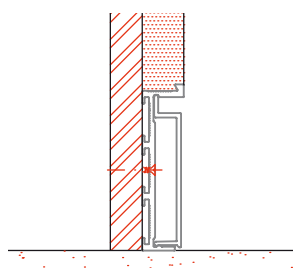

Varianta zapuštění s clipovou  
překrytkou v rovině s omítkou  
- XP50 + XP50-clipová krytka

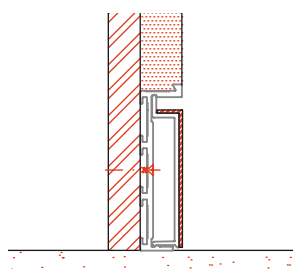

Varianta zapuštění s clipovou  
překrytkou a nerezovým krycím  
plechem v rovině s omítkou  
- XP50 + XP50-clipová krytka +  
XP50-RVS

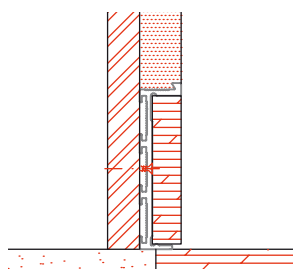

Varianta zapuštění s lištou z  
kamene v rovině s omítkou  
- XP50 + kamenná lišta (není  
součástí dodávky)

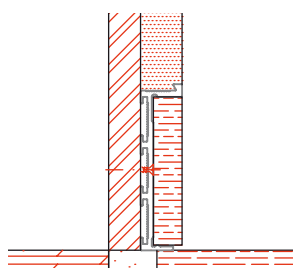

Varianta zapuštění s lištou z HPL  
desky v rovině s omítkou  
- XP50 + HPL lišta (není součástí  
dodávky)



### DRUHY POVRCHOVÝCH ÚPRAV STĚNY

Použitelné pro všechny druhy stěn:

- omítky
- sádkartonové stěny

### CHARAKTERISTIKA

- bez povrchové úpravy, přírodní mat anodizovaný AL nebo bíle lakovaný profil
- možnost nalepení nerezového krycího plechu na clipový krycí AL-profil
- veškeré příslušenství pro montáž je k dispozici
- jednoduchý systém pro objednávání a dodávku:  
L = 2000 a 3000 mm
- montáž je prováděná mechanicky nebo lepením k nosné konstrukci stěny
- precizní a nadčasový vzhled
- minimalistické rozměry profilu: výška 50 mm-hloubka 13 mm

XINNIX<sup>®</sup>

PŘÍSLUŠENSTVÍ





# PŘÍSLUŠENSTVÍ

Zámky s magnetickou střílkou	str. 50
Noha zámečků a příslušenství	str. 51
Závěsy	str. 52
Těsnění	str. 52
Zakončovací SDK-profil	str. 52
Mušle pro posuvné dveře	str. 53
Zámky pro posuvné dveře	str. 54 - 55
Další příslušenství pro dveře	str. 55
Kování pro dveře se skrytou zárubní	str. 56-57

# MAGNETICKÉ ZÁMKY

## POŽÁRNÍ



XA-970BB.CS 8 x 90 mm	
XA-973WC.CS 8 x 8 x 95 mm	
XA-978PZ.CS 8 x 85 mm	

190 x 22 mm

XA-970BB.CS



TWIN ST 550	
TWIN ST 750	
TWIN ST 650	

196 x 18 mm

TWIN ST 550



XA-NZ.G



XA-NZ.B

82 x 22 mm

# NOHA ZÁMEK A PŘÍSLUŠENSTVÍ



XA-937

XA-937  $\square$  6 x 6 mm  
XA-938

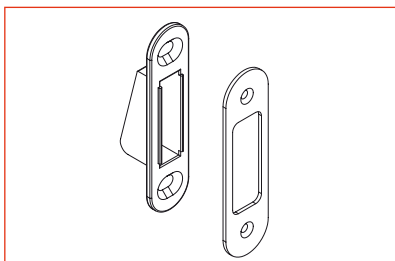

XA-998NH.CS

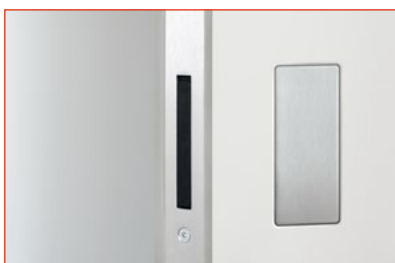

XA-NH003I

XA-NH003I

Krytka nerez  
NEREZOVÁ OCEL  
85 x 43 x 3 mm



XA-NH004M

XA-NH004M  
XA-NH006M

Krytka  
MDF  
85 x 43 x 4 mm  
85 x 43 x 6 mm



H 2336 EASY FIX



HR H 2311 EASY FIX

WC-oliva

# ZÁVĚSY



X4030

Nosnost:  
60 kg / 2 závěsy  
80 kg / 3 závěsy



110 x 24 x 27 mm

# TĚSNĚNÍ

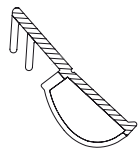
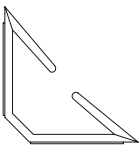
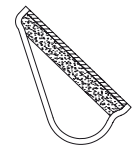
	X1 X2-40 X2-45 X5 X6	XD.X000-.W XD.X000-.T XD.X000-.G		X40 X45	XD.X4000-.W XD.X4000-.T XD.X4000-.G
	X1 X2	XD.DB000-.W L = 2450 or 3050 mm		X40RF	XD.RF000-.B L = 2050 or 2150 mm

W = Bílá | T = Průhledná | G = Šedá | B = Černá

# ZAKONČOVACÍ SDK-PROFILY

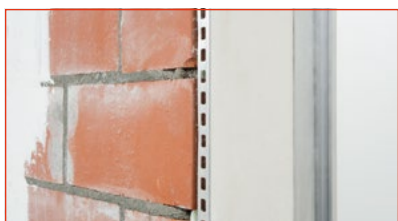

XA-FIN

B	L	
120 mm	2200 - 2600 - 3000 mm	5 p
260 mm	2200 - 3000 mm	1 p

# MUŠLE PRO POSUVNÉ DVEŘE



X30--



X33--



X34--

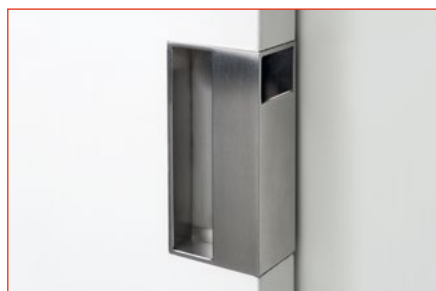

X370-



X3710

X3738

system	tloušťka	šířka & výška
X3010	10 mm	ø 94 mm
X3012	12 mm	ø 94 mm
X3035	35 mm	ø 94 mm
X3040	40 mm	ø 94 mm
X3045	45 mm	ø 94 mm
X3050	50 mm	ø 94 mm
X3060	60 mm	ø 94 mm
X3310	10 mm	100x50 mm
X3335	35 mm	100x50 mm
X3340	40 mm	100x50 mm
X3345	45 mm	100x50 mm
X3350	50 mm	100x50 mm
X3410	10 mm	ø 94 mm
X3435	35 mm	ø 94 mm
X3440	40 mm	ø 94 mm
X3445	45 mm	ø 94 mm
X3703	40 mm	120x55 mm
X3704	43 mm	120x55 mm
X3705	50 mm	120x55 mm
X3710	10 mm	100 x 60 mm
X3738	40 mm	500 x 85 mm (viz str 35)

# ZÁMKY PRO POSUVNÉ DVEŘE

---



# ZÁMKY PRO POSUVNÉ DVEŘE



X3100



X3300



X 3105

označení	os. vzdál.	rozměry zámku
X3100	E =50 mm	ø 50 x 48 mm
X3300	E =50 mm	ø 85 x 85 mm
X 3105	-	ø 180 x 90 mm

## SADY PRO POSUVNÉ DVEŘE



KIT 1 / CH-SAT



KIT 3 / CH-SAT



KIT STKDC BB / CH-SAT



KIT STKBC WC / CH-SAT

## MUŠLE NA POSUVNÉ DVEŘE



ST 124  
A



F 800  
NI-SAT



VL 35440  
E



VL 35440  
PLNÁ / E



H 3679 / E



H 3680 / E



VL 35441  
E



VL 35441  
BL / E



MANETTA L  
A



MANETTA ST 126  
HR CH-SAT

## DALŠÍ PŘÍSLUŠENSTVÍ

### SKRYTÝ DVEŘNÍ ZAVÍRAČ



XA ITS 96N/L  
XA ITS 96N/R

X1  
X2

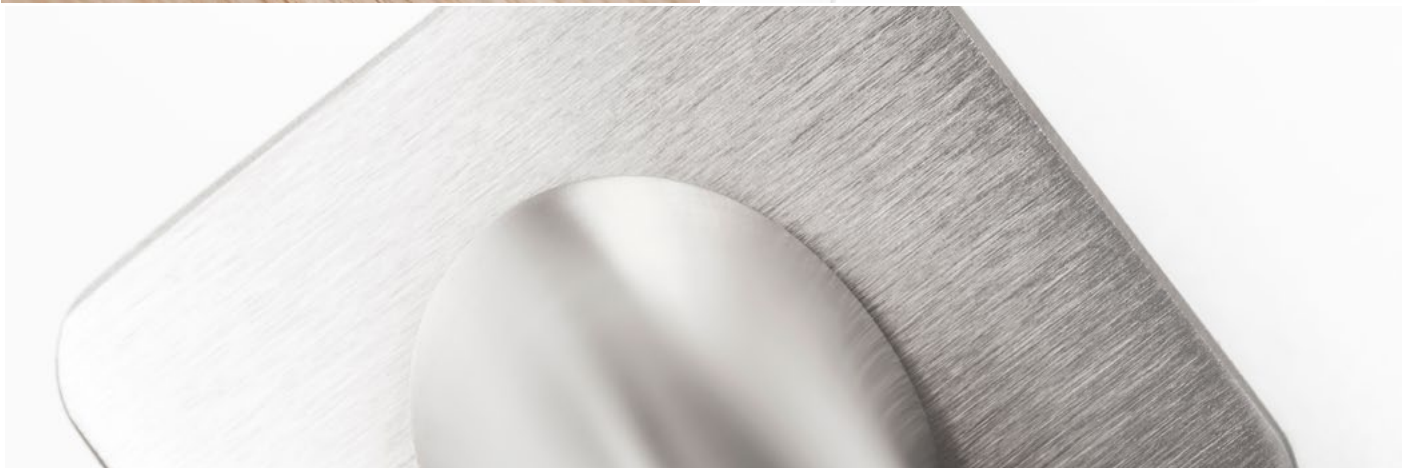
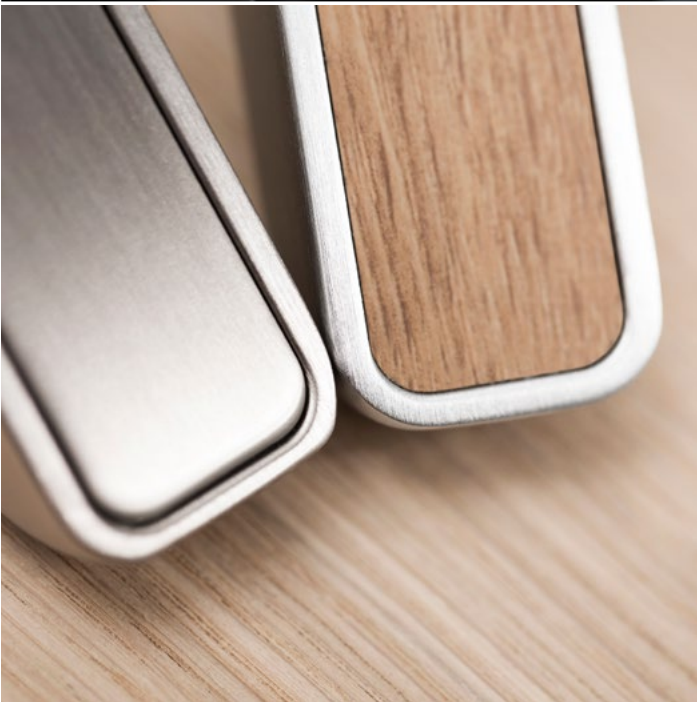



# KOVÁNÍ PRO DVEŘE SE SKRYTOU ZÁRUBNÍ



**BLADE**  
WWW.TWIN/BLADE



**EIDOS**  
WWW.TWIN/EIDOS



**VISTA**  
WWW.TWIN/VISTA



**TUKE**  
WWW.TWIN/TUKE



**CHAMELEON**  
WWW.TWIN/CHAMELEON



**ARIA**  
WWW.TWIN/ARIA



**ARIA**  
WWW.TWIN/ARIA



**LEAF**  
WWW.TWIN/LEAF



**LEAF**  
WWW.TWIN/LEAF



**INNER**  
WWW.TWIN/INNER



**OPERA**  
WWW.TWIN/OPERA



**OPERA**  
WWW.TWIN/OPERA



**FLOW**  
WWW.TWIN/FLOW



**SWEEP**  
WWW.TWIN/SWEEP



**SLIM**  
WWW.TWIN/SLIM

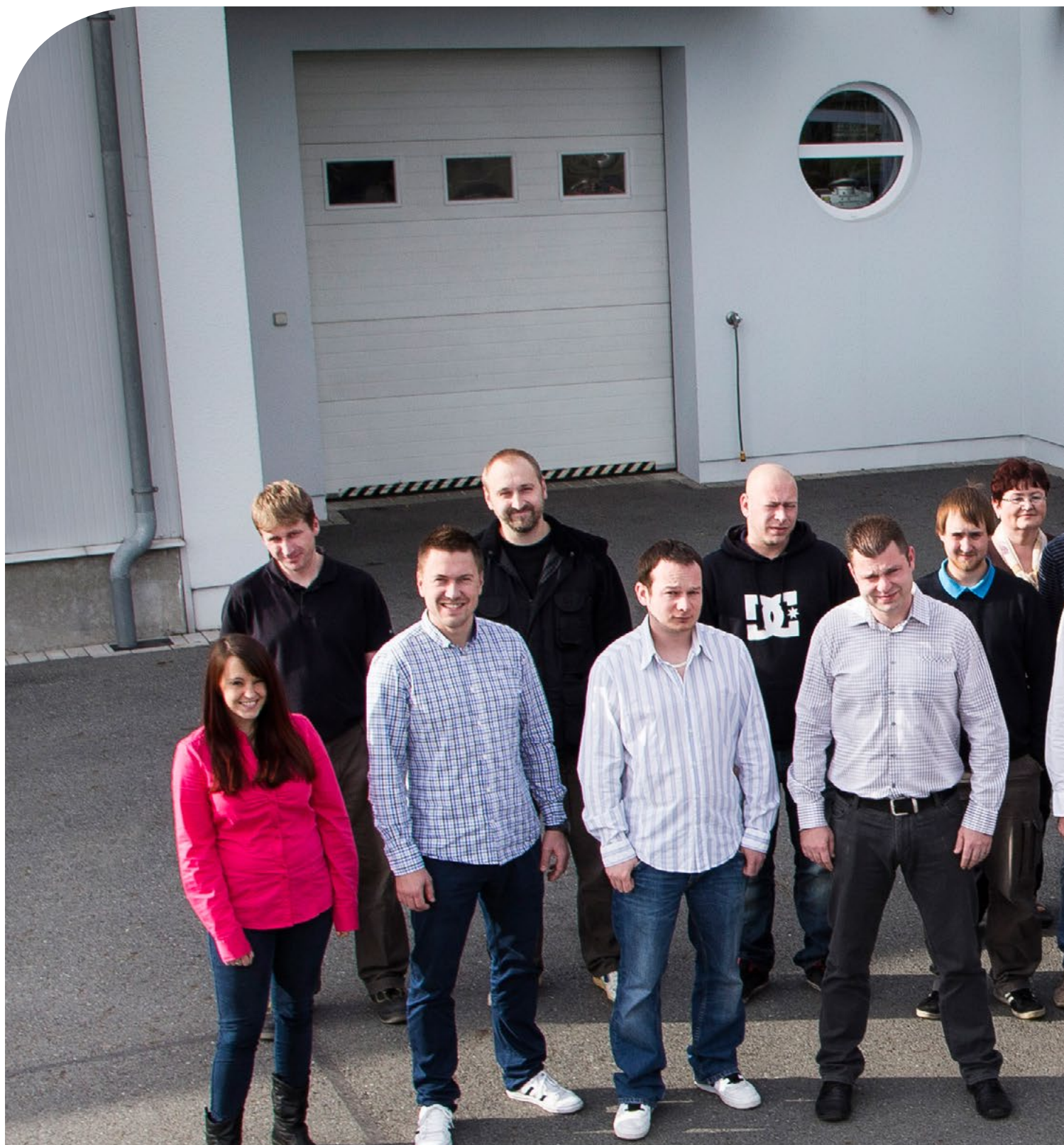

**XINNIX**<sup>®</sup>  
DOOR SYSTEMS

Xinnix designuje, vyvíjí a vyrábí systémy pro vnitřní dveře. Pomocí našich konstrukčních prvků můžete jednoduše dosáhnout elegantního a nadčasového vzhledu.

Xinnix vyvíjí univerzální systémy pro maximální počet designových variant řešení při použití co nejmenšího počtu různých výrobků.

I při respektování zvyklostí architektů, projektantů a stavitelů je možné uplatnění výrobků Xinnix v každém projektu.





# NZ<sup>©</sup>

MAGNETICKÝ BEZDOTYKOVÝ ZÁMEK "NZ"

- Šedý
- Černý





# ZÁKLADNÍ PRAVIDLA

PROHLÉDNĚTE SI NÁSLEDUJÍCÍ ZÁKLADNÍ PRAVIDLA PRO SPRÁVNÝ VÝBĚR ŘEŠENÍ VAŠEHO PROJEKTU.

## INSTALACE NA DVĚ FÁZE

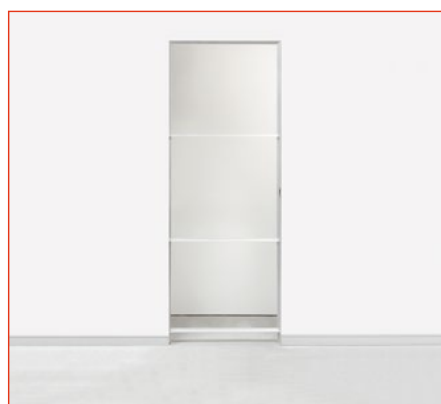
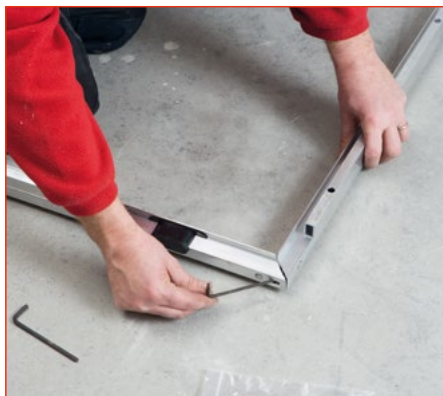

## INSTALACE NA JEDNU FÁZI

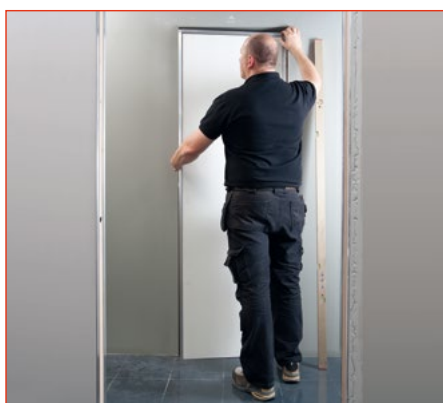
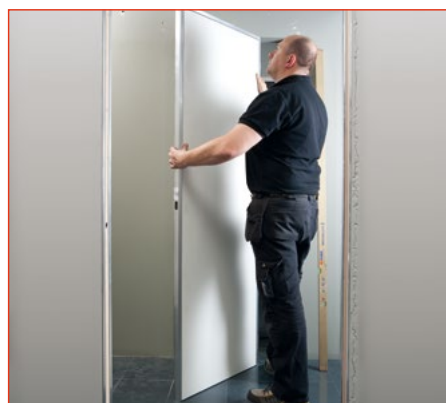
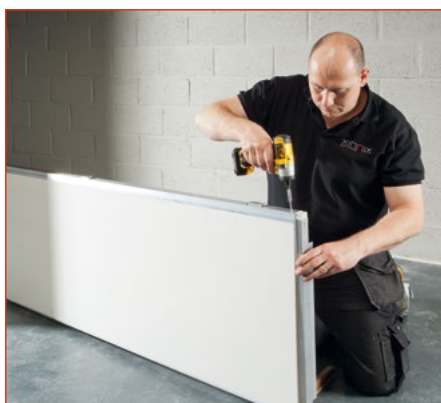

# ZÁSADNÍ KROKY SPRÁVNÉ INSTALACE

PROHLÉDNĚTE SI NÁSLEDUJÍCÍ ZÁSADNÍ KROKY PRO SPRÁVNÝ POSTUP PŘI INSTALACI.

1. Důkladné upevnění rektifikačních šroubů je předpokladem pro dobrou instalaci
2. Mechanické ukotvení vruty a hmoždinami do zdi
3. Vypěnění prostoru mezi stěnou a zárubní PU-pěnou bez dotvarování
4. Odborné začistění SDK-deskami a speciálním sádrovým tmelem





# ZÁSADNÍ KROKY SPRÁVNÉ INSTALACE

PROHLÉDNĚTE SI NÁSLEDUJÍCÍ ZÁSADNÍ KROKY PRO SPRÁVNÝ POSTUP PŘI INSTALACI.



## CELKOVÝ PŘEHLED

TLOUŠŤKA DVEŘÍ	XINNIX OZNAČENÍ	K SOBĚ	OD SEBE	ORIENTACE DVEŘÍ	MINIMÁLNÍ TLOUŠŤKA STĚNY	POVRCH STĚNY	STRANA
40 mm	X1	OK	-	L nebo R	100 mm	Všechny typy	19
	X2-40	OK	-	L nebo R	75 mm	Všechny typy	21
	X40-V	OK	OK	L nebo R	70 mm	Omítka	23
	X40-T	OK	OK	L & R	70 mm	Omítka	25
	X1S	OK	-	L nebo R	100 mm	Všechny typy	43
	X2-40S	OK	-	L nebo R	75 mm	Všechny typy	45
44-45 mm	X2-45	OK	-	L nebo R	80 mm	Všechny typy	21
	X45-V	OK	OK	L nebo R	75 mm	Omítka	23
	X45-T	OK	OK	L & R	75 mm	Omítka	25
	X2-45S	OK	-	L nebo R	80 mm	Všechny typy	45
	X45S-V	OK	OK	L nebo R	75 mm	Omítka	47
	X45S-T	OK	OK	L nebo R	75 mm	Omítka	49
50 mm	X1	OK	-	L nebo R	100 mm	Všechny typy	19
	X2-40	OK	OK	L nebo R	75 mm	Všechny typy	21
	X1S	OK	-	L nebo R	100 mm	Všechny typy	43
	X2-40S	OK	OK	L nebo R	75 mm	Všechny typy	45

H<sub>p</sub> = Výška dveřního křídla (max 3000mm)  
W<sub>p</sub> = Šířka dveřního křídla

H<sub>f</sub> = Výška zárubně  
W<sub>f</sub> = Šířka zárubně

H<sub>w</sub> = Výška stavebního otvoru  
W<sub>w</sub> = Šířka stavebního otvoru

\* Dotazy je možné řešit konzultací s našimi pracovníky

VÁŠ PRODEJCE